

CONTRATTO PER LA FORNITURA DI SERVIZI DI MESSA IN SICUREZZA DEI BENI

DEMANIALI DEL DEMANIO MARITTIMO

AI SENSI DELL'ART. 192 DEL DECR. LGS. 50/2016

La Regione Siciliana - **Dipartimento Regionale dell'Ambiente**, di seguito denominata "*Amministrazione*" o "*committente*", con sede legale in Palermo, via Ugo La Malfa n. 169 – 90146 Palermo, Codice fiscale 80012000826, legalmente rappresentata ai fini del presente contratto dal Dirigente Generale **Dott. Giuseppe Battaglia**, nato a Palermo (PA) il 24/07/1966, cod. fisc. BTT GPP 66L24 G273O;

E

La SAS – SERVIZI AUSILIARI SICILIA Società Consortile per Azioni, di seguito denominata "*Società*" o "*contraente*", con sede in Palermo, piazza Castelnuovo n. 35, Codice Fiscale e Partita IVA n. 04567910825, iscritta all'Ufficio del Registro delle Imprese di Palermo e presso la CCIAA di Palermo al REA n. PA - 204568, in persona del Legale rappresentante della società, **Avv. Giuseppe Di Stefano**, nato a Palermo (PA) il 25/03/1963, cod. fisc. DST GPP 63C25 G273W, domiciliato presso la sede sociale in ragione della carica ed agli effetti del presente atto;

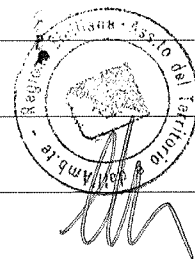

PREMESSO CHE

- La Servizi Ausiliari Sicilia Società Consortile per Azioni è una società in "*house providing*" della Regione Siciliana;
- il capitale sociale di Sas è riservato esclusivamente alla Regione Siciliana ed alle Aziende del Servizio Sanitario Regionale, incluso l'Istituto Zooprofilattico Sperimentale della Sicilia;
- la Società svolge la propria attività esclusivamente in favore della Regione Siciliana e dei propri soci committenti, ed in generale in favore delle amministrazioni pubbliche

A large, stylized handwritten signature is written vertically on the right side of the page, overlapping the list of premisses.

rispetto alle quali assume la veste di organismo in house, ai sensi del D. Lgs. n. 175/2016

e del D. Lgs. n. 50/2016;

- l'Amministrazione ricorre all'affidamento "in house", dando atto che sussistono le condizioni di cui all'art. 192 del D. Lgs. n. 50/2016;

- l'Amministrazione è iscritta nell'elenco delle amministrazioni aggiudicatrici, ai sensi della delibera Anac n. 235 del 15.02.2017, contenente le Linee guida n. 7 di attuazione del decreto legislativo 18 aprile 2016, n. 50, ovvero le "Linee guida per l'iscrizione nell'elenco delle amministrazioni aggiudicatrici e degli enti aggiudicatori che operano mediante affidamenti diretti nei confronti di proprie società in house, previsto dall'art. 192 del D. Lgs. n. 50/2016";

- la Delibera ANAC n. 556/2017, in materia di linee guida sulla tracciabilità dei flussi finanziari ai sensi dell'art. 4 della L. n. 136/2010, precisa che per gli affidamenti "in house", non sussiste l'obbligo di richiedere il codice CIG ai fini della tracciabilità medesima dei flussi tra P.A.

- l'Amministrazione intende affidare al contraente le forniture specificate nel presente contratto di servizio e nei relativi allegati, avendo preventivamente valutato la congruità dei prezzi esposti;

- l'art. 66 comma 1 "Messa in sicurezza beni demaniali marittimi e rimozione dei rifiuti abbandonati sul demanio marittimo" della Legge Regionale 15 aprile 2021, n. 9 "Disposizioni programmatiche e correttive per l'anno 2021 Legge di stabilità regionale", pubblicata in GURS n. 17-Anno 75 Parte I del 21/04/2021 cita "Al fine di far fronte alle opere necessarie ed urgenti per la messa in sicurezza di immobili e di aree appartenenti al demanio marittimo regionale e di eliminare le conseguenti condizioni di pericolo per la pubblica incolumità, anche attraverso interventi di demolizione di edifici pericolanti, ivi comprese le attività di recinzione e di apposizione della segnaletica monitoria, è autorizzata

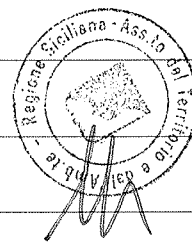

A large, stylized handwritten signature in black ink, written vertically on the right side of the page.

per l'esercizio finanziario 2021 e per il triennio 2021-2023 la spesa annua di 700 migliaia di euro da iscrivere nella Missione 9, Programma 1, su apposito capitolo di spesa del bilancio della Regione, Dipartimento Regionale dell'Ambiente. Gli interventi di cui al presente comma sono comunicati alla competente commissione dell'Assemblea Regionale Siciliana";

- l'art. 66 comma 2 "Messa in sicurezza beni demaniali marittimi e rimozione dei rifiuti abbandonati sul demanio marittimo" della Legge Regionale 15 aprile 2021, n. 9 "Disposizioni programmatiche e correttive per l'anno 2021_Legge di stabilità regionale", pubblicata in GURS n. 17-Anno 75 Parte I del 21/04/2021 cita "Per l'esecuzione degli interventi di cui al comma 1 il dipartimento regionale dell'ambiente è autorizzato ad avvalersi delle strutture del dipartimento regionale tecnico –uffici del Genio civile- e/o degli uffici delle amministrazioni comunali competenti per territorio";

- nell'Allegato 2-Art. 113 L.F. 9/2021 della Legge Regionale 15 aprile 2021, n. 9 "Disposizioni programmatiche e correttive per l'anno 2021_Legge di stabilità regionale", pubblicata in GURS n. 17-Anno 75 Parte I del 21/04/2021 è stata assegnata la somma di € 700.000,00 per l'anno 2021 nel Capitolo di spesa n. 842076-"Opere necessarie ed urgenti per la messa in sicurezza di immobili e di aree appartenenti al pubblico demanio marittimo regionale anche attraverso interventi di demolizione di edifici pericolanti, ivi comprese le attività di recinzione e di apposizione della segnaletica monitoria"

- l'art. 4 comma 1 "Modifiche alla Legge Regionale 15 aprile 2021, n. 9" della Legge 21 luglio 2021, n. 17 "Termine ultimo per la presentazione delle istanze di proroga delle concessioni demaniali", pubblicata in GURS n. 32-Anno 75 Parte I del 26/07/2021 cita " All'art. 66 della legge regionale 15 aprile 2021, n. 9 sono apportate le seguenti modifiche:
a) al comma 2 dopo le parole "competenti per territorio" sono aggiunte le parole "nonché dell'Agenzia Regionale per la Protezione dell'Ambiente ovvero ad affidare in house i

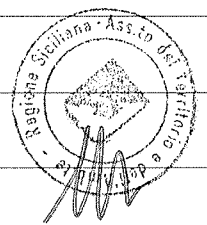

relativi lavori alla Servizi Ausiliari Sicilia società consortile per azioni "

- che con nota prot. n. 83649 del 13/12/2021 il Dirigente Generale del Dipartimento dell'Ambiente ha richiesto la predisposizione del contratto di servizio per l'espletamento di interventi di sicurezza del demanio marittimo, specificando, nella relazione tecnica allegata, che sono pervenute cinque richieste da parte dei 122 comuni costieri invitati a segnalare e/o confermare situazioni di pericolo;
- che, a seguito di dette richieste, che hanno comportato un impegno di spesa di € 245.520,18, per fare fronte alle richieste pervenute dalle Strutture Territoriali Ambientali il Dipartimento dell'Ambiente, nella stessa relazione, ha indicato *"....l'impegno di € 454.300,00 pari alla differenza, arrotondata per difetto, tra € 700.000 destinati alla messa in sicurezza dei beni demaniali per il 2021, dedotta la somma impegnata per i comuni che ne hanno fatto richiesta...."*
- che il Consiglio di Amministrazione della Società nella seduta del 14/10/2021 ha deliberato: *"... di autorizzare il Presidente alla sottoscrizione dei Contratti di servizio già pronti ed altresì di invitare i Committenti, che ancora non hanno provveduto alla sottoscrizione, ad esaminare i singoli Contratti di servizio con sollecitudine"*

Tutto ciò premesso, quale parte integrante del presente contratto, si conviene e stipula quanto segue:

1. OGGETTO

La Società Servizi Ausiliari Sicilia S.C.p.A si impegna e si obbliga ad eseguire in favore della Regione Siciliana, Dipartimento Regionale dell'Ambiente, le attività di supporto per la messa in sicurezza di immobili e di aree appartenenti al demanio marittimo regionale provvedendo a compiere tutte le attività necessarie e consequenziali per quanto di propria competenza.

La Società dovrà fornire al Dipartimento Regionale dell'Ambiente un supporto operativo per

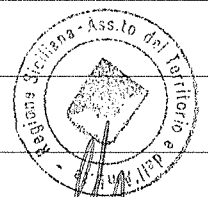

tutta la durata del contratto ed il servizio offerto dovrà essere caratterizzato da un approccio organizzativo flessibile, per rispondere alle esigenze mutevoli determinate dall'andamento dell'attuazione degli interventi indicati nel Piano Operativo degli Interventi (POI).

2. TIPOLOGIA DEI SERVIZI – PIANO OPERATIVO DEGLI INTERVENTI

Il Servizio si svilupperà attraverso l'effettuazione degli interventi specificati nel Piano Operativo degli Interventi elaborato dal Dipartimento Regionale dell'Ambiente di concerto con la Società.

Tali interventi saranno orientati alla messa in sicurezza di immobili e di aree appartenenti al Demanio marittimo della Regione Sicilia.

Tra le attività previste vi sono la realizzazione di recinzioni e di aree di interdizione, con l'eventuale apposizione della segnaletica monitoria, la realizzazione di percorsi e di opere di antintrusione, anche attraverso interventi di demolizione.

E' incluso tra i servizi, ancorché non elencato nel presente articolo, il supporto a tutte le altre attività che si renderanno necessarie in funzione delle esigenze che si manifesteranno di volta in volta anche per attività sempre riconducibili al piano di cui sopra nei limiti della competenza funzionale ed operativa della Società.

Sono escluse dalla fornitura dei servizi le attività che comportano pareri o redazioni di atti amministrativi, di pertinenza dell'Amministrazione Committente, ovvero l'assunzione di responsabilità del procedimento ai sensi della l. n. 241/1990 e successive modifiche ed integrazioni e la L 7/2019 e successive modifiche ed integrazioni.

L'Amministrazione, ove ritenuto necessario, potrà richiedere una rimodulazione del Piano Operativo degli Interventi, prevedendo anche l'eventuale implementazione degli interventi da rendere.

In tali ipotesi la Società, dopo aver valutato la fattibilità delle modifiche e/o la rimodulazione

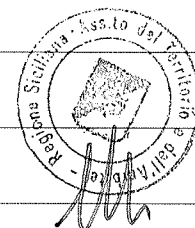

A large, stylized handwritten signature in black ink, positioned vertically on the right side of the page.

del Piano, provvederà all'assolvimento degli interventi con personale interno dipendente, se esistente, o con eventuali collaborazioni esterne dotate di specifica professionalità.

La Società metterà in atto le modifiche entro il primo giorno lavorativo del mese successivo alla suddetta approvazione.

3. AREE GEOGRAFICHE DI LOCALIZZAZIONE DELL'INTERVENTO

Gli interventi oggetto del presente contratto sono quelli contenuti nel Piano Operativo degli Interventi, elaborato dal Dipartimento Regionale dell'Ambiente, di concerto con la Società, esclusivamente a beneficio della Regione Siciliana, nell'ambito del territorio regionale di competenza delle Strutture Territoriali dell'Ambiente (S.T.A.)

4. MODALITA' DI ESPLETAMENTO DEGLI INTERVENTI

Al fine di assicurare il soddisfacimento dei requisiti prestazionali, di cui alla specifica dell'attività allegata al presente contratto di servizio (Allegato A), la Società e l'Amministrazione definiranno, in condivisione, le modalità da seguire nel processo di realizzazione degli interventi attraverso l'individuazione:

- delle caratteristiche della realizzazione degli interventi che influenzano direttamente le prestazioni;
- delle condizioni di accettazione per ciascuna caratteristica della realizzazione degli interventi;
- del personale necessario per l'erogazione degli interventi;
- delle funzioni responsabili della realizzazione degli interventi;
- delle attrezzature e dei prodotti di consumo da utilizzare;
- dei progetti, dei pareri e delle autorizzazioni acquisiti anche attraverso conferenza dei servizi con gli stakeholder coinvolti;
- delle indicazioni dei documenti da generare nell'attività da svolgere, per la corretta esecuzione degli interventi.

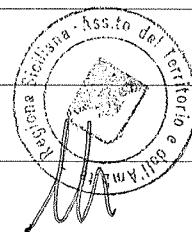

A large, stylized handwritten signature in black ink, extending vertically down the right side of the page.

Al fine di mantenere lo standard quali-quantitativo dei servizi erogati, sarà oggetto di valutazione congiunta la definizione dell'organico da assegnare nelle sedi di effettuazione degli interventi.

5. OBBLIGHI DELLA SOCIETÀ

La Società si obbliga a realizzare gli interventi concordati nel rigoroso rispetto delle modalità e termini indicati nella allegata Specifica dell'Attività (SDA).

Nell'organizzazione e nello svolgimento degli interventi la Società si atterrà ai principi di efficienza, economicità e trasparenza dettati dalle norme vigenti in materia e si obbliga a strutturarsi e ad operare secondo il modello organizzativo più idoneo per l'espletamento degli interventi ad essa affidati.

La Società, in relazione agli interventi da espletare, in condivisione con l'Amministrazione, dovrà:

- pianificare le attività in osservanza al Piano Operativo degli Interventi (P.O.I.) redatto dal Dipartimento Regionale dell'Ambiente;
- individuare il personale da assegnare e le necessarie specializzazioni; nel caso si verificassero situazioni di indisponibilità del personale interno dipendente, sarà cura della Società di avvalersi di risorse umane con le modalità previste dalle cogenti normative;
- programmare i turni/orari di lavoro;
- programmare gli interventi da realizzare e la relativa tempistica.

La Società si impegna a provvedere all'idonea formazione del personale al fine di migliorarne la professionalità ed il livello qualitativo degli interventi espletati.

Le attività inerenti la sicurezza e la salute nei luoghi di lavoro dovranno essere coordinate dal Responsabile Sicurezza, Prevenzione e Protezione della Società di concerto con il rispettivo Responsabile dell'Amministrazione beneficiaria degli interventi. Nel documento

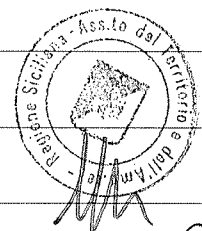

condiviso della sicurezza dovranno essere definite le prescrizioni aziendali per uno svolgimento sicuro e salubre delle attività; il personale dovrà essere informato in merito alle prescrizioni aziendali in tema di sicurezza e salute nell'ambiente di lavoro e formato in merito alle attività che dovranno essere svolte.

6. OBBLIGHI DELL'AMMINISTRAZIONE

L'Amministrazione si obbliga a collaborare per favorire ed agevolare l'esecuzione degli interventi affidati alla Società, e si impegna a predisporre tempestivamente e correttamente gli atti amministrativi necessari per l'erogazione delle risorse finanziarie destinate al pagamento dei corrispettivi di spettanza della Società stessa e per liquidare i corrispettivi medesimi alle scadenze stabilite contrattualmente.

L'Amministrazione svolgerà, attraverso le proprie S.T.A. (Strutture Territoriali Ambientali), ogni attività di controllo e verifica circa la corrispondenza degli interventi espletati alla relativa specifica dell'attività di cui all'Allegato A.

L'Amministrazione informerà la società sullo stato e le condizioni ambientali dei luoghi di lavoro in modo da assicurare la conformità e la sicurezza degli interventi espletati.

Si impegna, altresì, ad adottare tempestivamente ogni eventuale relativo provvedimento rientrante nella sfera delle proprie competenze istituzionali.

7. RISORSE FINANZIARIE E CORRISPETTIVI

Le somme necessarie per la copertura finanziaria per l'intera durata del presente contratto di servizio sono poste a carico del bilancio della Regione Siciliana, capitolo 842076. I pagamenti verranno effettuati dal Dipartimento Regionale dell'Ambiente, cui compete a legislazione vigente la gestione del capitolo di spesa.

L'Autorizzazione di spesa per l'anno 2021 è fissata in €. 454.300,00 (euro quattrocentocinquantaquattromilatrecento/00) (esente iva ex art. 10, 2 comma, DPR 633/72) in conformità alla valutazione di congruità dei prezzi effettuata

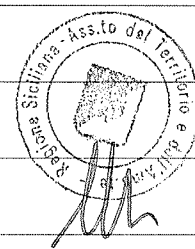

dall'Amministrazione e secondo i costi come specificatamente indicati nel documento

Allegato C "Corrispettivo per il servizi a prestazione standard".

8. VERIFICA DI CONFORMITA'

La fornitura specificata nel presente contratto è soggetta a verifica di conformità secondo quanto previsto dal D. Lgs. n. 50/2016.

9. MODALITA' DI PAGAMENTO DEL CORRISPETTIVO

Il Dipartimento Regionale dell'Ambiente provvederà al pagamento, a titolo di anticipazione del prezzo contrattuale, alla data di inizio di esecuzione del contratto, mediante accredito sul conto corrente che sarà comunicato dalla Società, di una somma pari al 30% (trenta per cento- € 136.290,00) dell'Autorizzazione di spesa specificata nell'Allegato 2-Art. 113 L.F. 9/2021 della Legge Regionale 15 aprile 2021, n. 9 "Disposizioni programmatiche e correttive per l'anno 2021 - Legge di stabilità regionale", per l'organizzazione iniziale degli interventi.

I successivi pagamenti saranno erogati in ratei bimestrali, a seguito di presentazione di regolare fattura da parte della Società, unitamente agli *Stati di Avanzamento Lavori (S.A.L.)* e alle *Attestazioni di Fine Lavori*, corredati dalle lettere di *Attestazione di esecuzione dell'opera* trasmesse dalle S.T.A. competente deducendo dall'importo dei lavori svolti la percentuale del 30% dell'acconto erogato come anticipazione.

Il Dipartimento Regionale dell'Ambiente provvederà al pagamento degli interventi espletati entro trenta giorni dalla data di acquisizione della fattura.

L'Amministrazione, tramite la S.T.A. competente, certificherà alla Società la regolare esecuzione dell'intervento.

La Società è tenuta a trasmettere senza ritardo la fattura. Il corrispettivo remunererà integralmente la prestazione resa dalla società. Nessun altro pagamento grava e graverà sull'amministrazione per le prestazioni contrattuali standard dedotte nel presente atto.

10. CONTROLLI DELLA SOCIETÀ

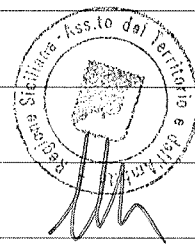

A large, stylized handwritten signature in black ink, extending vertically down the right side of the page.

La Società dovrà effettuare degli specifici controlli interni al fine di consentire la verifica di ciascun processo per assicurare che lo stesso risponda alla specifica dell'attività e soddisfi l'Amministrazione.

I controlli da parte della Società devono quindi essere mirati alla verifica delle caratteristiche prestazionali e delle modalità di espletamento degli interventi al fine di assicurarne la loro efficacia.

Nel caso di non conformità riscontrate durante tali controlli, la Società dovrà definire ed attuare in modo tempestivo le opportune azioni correttive.

11. CONTROLLI DELL'AMMINISTRAZIONE

L'Amministrazione potrà effettuare, in contraddittorio, controlli sugli interventi resi presso qualunque area di intervento, al fine di verificare il regolare e puntuale svolgimento degli stessi secondo la Specifica dell'Attività allegata.

In occasione dei controlli di cui sopra, l'Amministrazione potrà acquisire tutti i dati e le informazioni ritenute utili per accertare il pieno rispetto delle condizioni previste nel presente contratto durante il periodo di vigenza dello stesso.

La Società presterà ai rappresentanti dell'Amministrazione la massima collaborazione possibile per un efficace espletamento delle attività di controllo.

L'Amministrazione ha l'onere di verificare che l'utilizzazione del personale impegnato negli interventi avvenga nel rigoroso rispetto del livello di inquadramento, ponendo in essere qualsivoglia procedura di controllo, al fine di evitare che il citato personale sia utilizzato in mansioni diverse da quelle previste nell'inquadramento posseduto dal personale societario e che comunque non rilascino pareri o atti amministrativi o tecnici con rilevanza esterna di pertinenza delle Amministrazioni Committenti, ovvero l'assunzione di responsabilità del procedimento ai sensi della l. n. 241/1990.

L'Amministrazione, tramite le S.T.A. di competenza dell'intervento, si obbliga a compilare

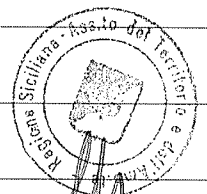

l'Attestazione di esecuzione.

Se durante l'erogazione dei servizi resi si dovessero riscontrare elementi di non conformità alla Specifica dell'Attività, l'Amministrazione dovrà inoltrare con la massima tempestività e comunque entro e non oltre il termine decadenziale di giorni 15 (quindici), specifica nota di contestazione alla Società richiedendo apposita valutazione in contraddittorio delle criticità emerse e ciò al fine di definire gli opportuni provvedimenti che la Società dovrà adottare per la relativa risoluzione.

Ogni e qualsiasi contestazione potrà essere inoltrata mediante apposito rapporto ("Segnalazione Cliente", Allegato I) per la gestione della non conformità.

Le prestazioni oggetto di contestazione, non definite entro 20 (venti) giorni dalla data di invio dell'Allegato I sono escluse dalla fatturazione fino alla conclusione del contraddittorio, che comunque dovrà essere definito entro e non oltre 30 (trenta) giorni dall'invio del menzionato allegato.

12. OBBLIGHI DI RISERVATEZZA

La Società si impegna a non divulgare le notizie ed i dati venuti a conoscenza dal personale della Società o da chiunque collabori alla sua attività, in relazione all'esecuzione dell'incarico di cui al presente contratto. Il trattamento dei dati del personale dovrà avvenire in conformità al reg. UE 679/2016, ed alla pertinente documentazione di protezione dei dati, adottata dall'Amministrazione. Titolare del trattamento resta l'Amministrazione medesima, che si riserva di nominare un responsabile esterno del trattamento.

13. COMPONENTO BONARIO

In tutti i casi di controversie insorgenti in materia di applicazione, attuazione e/o interpretazione del presente contratto di servizio stipulato con la Società, le parti potranno esperire tentativi di componimento bonario, senza sospensione del pagamento degli importi nelle more dovuti.

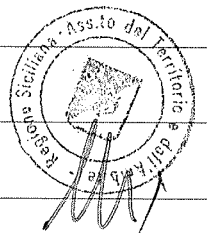

A large, stylized handwritten signature is written vertically on the right side of the page, extending from the level of the stamp down to the bottom of the page.

14. DURATA DEL CONTRATTO

Il presente contratto ha la durata annuale, con possibilità di rinnovo previa verifica di disponibilità delle risorse sull'apposito capitolo di Bilancio della Regione Siciliana.

15. RESPONSABILITA'

L'Amministrazione, in quanto titolare delle sedi di intervento, è responsabile della sicurezza e della salubrità dei luoghi di lavoro ai sensi del D.Lgs. 81/2008 "Sicurezza e salute dei lavoratori"; informa la Società delle criticità strutturali esistenti; si fa carico di fornire alla Società dettagliate informazioni sui rischi specifici esistenti nell'ambiente in cui i lavoratori sono destinati ad operare e sulle misure di prevenzione e di emergenza adottate in relazione agli interventi da espletare.

La Società, da parte sua, provvederà a dotare, a propria cura e spese, le unità lavorative dei dispositivi di protezione individuale (DPI) e delle misure protettive adeguati al lavoro da svolgere.

La Società si farà carico di effettuare le visite mediche mediante i propri medici competenti, che avranno cura di rilasciare l'idoneità alla mansione specifica presso il luogo di lavoro a cui saranno destinati.

La Società si farà carico di effettuare l'informazione e la formazione specifica così come previsto dagli artt. 36 e 37 del D.Lgs. 81/08 e ss.mm.ii., per l'avvio al lavoro del personale impiegato.

La Società si farà carico di redigere il P.O.S. (Piano Operativo di Sicurezza) in base alla tipologia di interventi pianificati sul P.O.I. (Piano Operativo degli Interventi).

La Società è tenuta a rispondere degli eventuali danni che il personale, nello svolgimento degli interventi, dovesse arrecare. Al tal riguardo la Società provvederà a stipulare una polizza assicurativa. La società dà atto che il prezzo contrattuale è comprensivo degli oneri di sicurezza di propria spettanza.

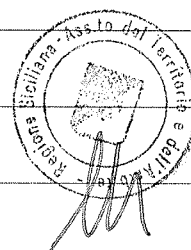

A large, stylized handwritten signature in black ink, extending vertically down the right side of the page.

La Società si assume, inoltre, la responsabilità e gli oneri derivanti da diritti di proprietà intellettuale da applicazioni industriali o di altra natura, protette da privativa o altra tutela di legge, spettanti a terzi in ordine ai servizi prestati.

16. CLAUSOLA PENALE E RISOLUZIONE PER INADEMPIMENTO

In caso di mancata, ritardata, incompleta o inadeguata esecuzione delle prestazioni l'Amministrazione applicherà le seguenti penalità:

a) per l'ipotesi di mancata, tardiva o irregolare esecuzione riferibile ad una scadenza temporale, una penale giornaliera del 1 (uno) per mille del corrispettivo annuo del servizio contestato;

b) per altre ipotesi di inadempimento non legate a scadenze temporali, una penale del 1 (uno) per mille del corrispettivo annuo del servizio contestato.

Le penali applicate ai sensi dei commi precedenti verranno trattenute in occasione del primo pagamento successivo alla loro applicazione, e non potranno comunque essere complessivamente superiori al 5% (cinque per cento) del corrispettivo annuo del servizio contestato.

Qualora l'importo delle penali superi il (cinque per cento) del corrispettivo annuo del servizio contestato, l'Amministrazione ha la facoltà di risolvere il contratto senza che la controparte possa pretendere alcun compenso o indennizzo di sorta eccetto per la parte di attività svolta sino a quel momento.

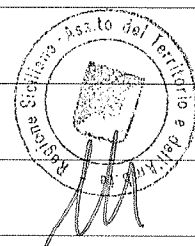

17. CLAUSOLA RISOLUTIVA ESPRESSA

Il contratto può essere risolto di diritto per inadempimento, ai sensi dell'art.1456 del codice civile, nel caso in cui il ritardo complessivo nello svolgimento delle prestazioni previste, non giustificato e non autorizzato, superi il periodo di 60 (sessanta) giorni.

In tale ipotesi, l'Amministrazione si intenderà libera da ogni impegno verso la controparte inadempiente, senza che questa possa pretendere compensi ed indennità di sorta, con

A large, stylized handwritten signature in black ink, positioned vertically on the right side of the page.

l'esclusione di quelli relativi alle prestazioni già assolate al momento della risoluzione del contratto, che siano state approvate o comunque fatte salve dall'Amministrazione medesima, e di quelli inerenti le prestazioni di servizio non contestate.

Resta salva l'applicazione delle penali ed impregiudicato il diritto al risarcimento di eventuali ulteriori danni patiti dal committente in conseguenza dell'inadempimento.

Salvo quanto previsto dai commi precedenti, l'Amministrazione si riserva la facoltà di risolvere il contratto, ai sensi dell'art. 1454 del codice civile, mediante idoneo provvedimento, qualora la Società non abbia provveduto in esito a formale diffida ad adempiere alle obbligazioni derivanti dal contratto di appalto e in ogni altro caso di grave ed ingiustificato inadempimento.

In caso di risoluzione del contratto per inadempimento non sarà riconosciuto al contraente alcun altro compenso o indennità di sorta con l'esclusione di quanto è dovuto per le prestazioni già regolarmente assolate al momento della risoluzione del contratto, fatta salva l'applicazione delle penali ed impregiudicato il diritto al risarcimento di eventuali ulteriori danni patiti dall'Amministrazione in conseguenza dell'inadempimento.

18. RECESSO

L'Amministrazione può recedere dal contratto in qualsiasi momento per ragioni di pubblico interesse. In tal caso il contraente ha diritto ad ottenere esclusivamente il corrispettivo per gli interventi effettuati fino a quel momento e le spese già sostenute documentate per l'espletamento dell'incarico.

19. INCOMPATIBILITA'

Per il contraente, fino alla conclusione del servizio, valgono tutte le cause di incompatibilità previste a riguardo dalle vigenti disposizioni legislative e regolamentari.

Il contraente si impegna comunque a segnalare tempestivamente l'eventuale insorgere di cause di incompatibilità o di cessazione delle condizioni indicate ai precedenti commi, sia

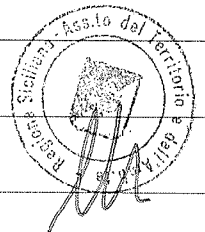

A large, stylized handwritten signature in black ink, extending vertically down the right side of the page.

per se medesimo sia per i suoi collaboratori.

20. PROTOCOLLO DI LEGALITA'

La società dovrà attenersi alle clausole del "Protocollo di Legalità" stipulato tra il Ministero dell'Interno, l'Autorità di Vigilanza sui LL.PP., la Regione Siciliana, le Prefetture provinciali della Regione, l'INAIL e l'INPS in data 12 luglio 2005, impegnandosi a rispettarne, per la parte di propria competenza, le clausole e gli obblighi in esso contenute (v. Circ. Comm. 29 settembre 2005, n. 21348°2 - GURS n. 45/2005).

21. SPESE DI STIPULAZIONE DEL CONTRATTO

Tutte le spese di stipulazione del contratto, incluse quelle per bolli ed altri eventuali oneri fiscali, sono a carico di chi ne richiede la registrazione.

22. CESSIONE DEL CONTRATTO E CESSIONE DEL CREDITO

Ai sensi dell'articolo 105 comma 1 del D.lgs. N. 50/2016 il contratto non può essere ceduto a pena di nullità. E' ammesso il subappalto secondo le disposizioni del citato articolo.

Ai sensi dell'articolo 106 comma 13 del D.lgs. 50/2016 è ammessa la cessione dei crediti in applicazione delle disposizioni di cui alla legge 21 febbraio 1991, n. 52 e secondo le modalità del citato art. 106 comma 13.

23. RESPONSABILITA' ED OBBLIGHI

La società risponde dei fatti dei propri dipendenti o altrimenti incaricati, a norma dell'art. 2049 del codice civile. Conseguentemente si obbliga a tenere indenne e a risarcire l'Amministrazione per ogni eventuale pregiudizio o danno che lo stesso dovesse subire, nell'esecuzione del presente contratto, a seguito di qualsiasi azione o pretesa proposta o avanzata da parte di terzi.

Si assume, inoltre, la responsabilità e gli oneri derivanti da diritti di proprietà intellettuale da applicazioni industriali o di altra natura, protette da privativa o altra tutela di legge, spettanti a terzi in ordine ai servizi prestati.

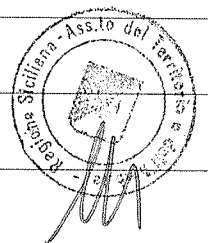

A large, stylized handwritten signature in black ink, located in the right margin of the page.

24. CONDIZIONE RISOLUTIVA DEL CONTRATTO

Ai sensi dell'art. 32 comma 12 del D. Lgs. n. 50/2016, il presente contratto è sottoposto alla condizione sospensiva dell'esito positivo dell'eventuale approvazione e degli altri controlli previsti dalle norme proprie dell'Amministrazione.

25. CONTROVERSIE

Eventuali controversie che dovessero insorgere tra le parti in relazione all'interpretazione o all'esecuzione del contratto saranno devolute alla competenza del Foro di Palermo.

26. DISPOSIZIONI FINALI

Per quanto non espressamente previsto nel presente contratto, le parti fanno espresso rinvio alle norme del Codice civile e alle norme di contabilità generale dello Stato, nonché al D. Lgs. n. 50/2016 ed al D.Lgs. n. 175/2016, nei limiti della compatibilità con la vigente disciplina in materia di contratti di servizio stipulati dalle amministrazioni pubbliche con le società in house e soggette a controllo analogo.

27. REGISTRAZIONE

Il presente contratto è soggetto a registrazione solo in caso di uso e le spese relative saranno a carico della Società.

Letto, approvato e sottoscritto

Allegati:

- Allegato A – Specifica dell'Attività SDA 39DRA/MS-01
- Allegato C – Corrispettivo per servizi a prestazione standard
- Allegato I – Segnalazione cliente

Palermo, addì

30/12/2021

Per la Regione Siciliana - Dipartimento Regionale dell'Ambiente



A large, stylized handwritten signature in black ink, located on the right side of the page, overlapping the stamp area.

Il Dirigente Generale **Dott. Giuseppe Battaglia**



Per la **Servizi Ausiliari Sicilia S.C.p.A.**

Il Presidente **Avv. Giuseppe Di Stefano**

A large, stylized handwritten signature in black ink, which appears to be "G. Di Stefano".

Società: Servizi Ausiliari Sicilia S.C.p.A	Allegato "A" - SPECIFICA DELL'ATTIVITA'	SDS 39DRA/MS-01	
	Committente: REGIONE SICILIANA Dipartimento Regionale dell'Ambiente	Rev. n. 0 del	Pag. 1/3

NOME DEL SERVIZIO:	Messa in sicurezza dei beni demaniali del Demanio Marittimo
---------------------------	--

Normative e documenti cui risponde il servizio:	- D.Lgs. 81/2008: "Testo unico sulla sicurezza e salute dei lavoratori." e s.m.i.; - GDPR 2016/679 del 27 aprile 2016. - Legge Regionale 15 aprile 2021, n. 9 "Disposizioni programmatiche e correttive per l'anno 2021-Legge di stabilità regionale"- art. 66 comma 1 e 2 - Legge 21 luglio 2021, n. 17 "Termine ultimo per la presentazione delle istanze di proroga delle concessioni demaniali" art. 4 comma 1
--	---

DESCRIZIONE

Il presente servizio prevede l'espletamento delle attività indicate dagli Enti e dalle Istituzioni preposte alla Messa in sicurezza dei beni demaniali del Demanio Marittimo; tali attività sono di seguito indicate in modo esemplificativo:

presso le aree del Demanio marittimo della Regione Sicilia indicate nel Piano Operativo degli Interventi del Dipartimento Regionale dell'Ambiente:

- Pulitura aree e rimozione rifiuti;
- Manutenzione e sistemazione di accessi e aree demaniali;
- Realizzazione e manutenzione di muretti e dissuasori;
- Realizzazione e manutenzione di staccionate, come nella figura seguente:

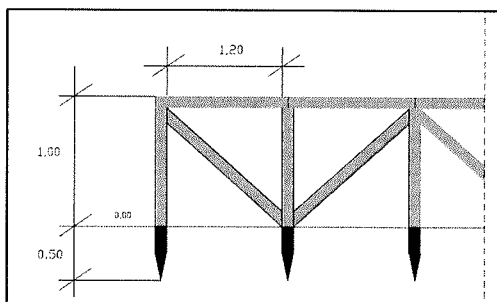

Staccionata in legno di castagno

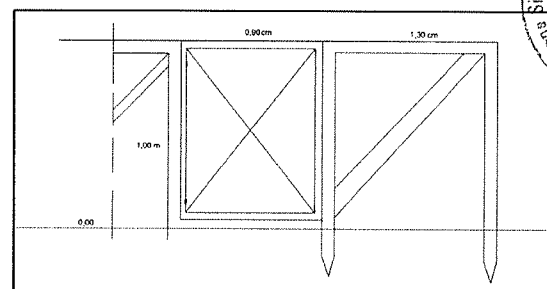

Cancello in ferro e legno e staccionata in legno di castagno

- Realizzazione e manutenzione di recinzioni, come nella figura seguente:

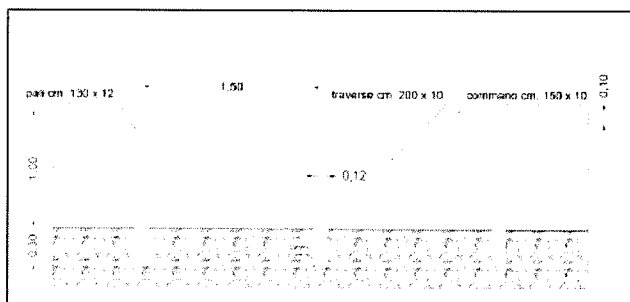

Recinzione in legno di castagno

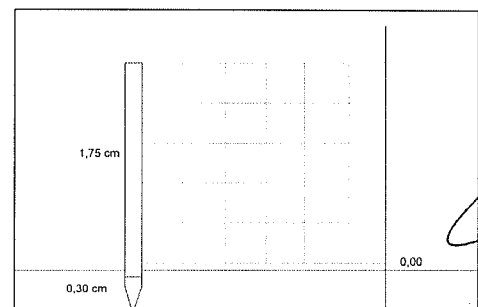

Recinzione con rete metallica e paletti

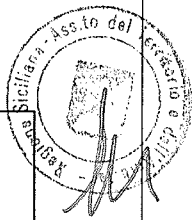

Società: Servizi Ausiliari Sicilia S.C.p.A	Allegato "A" - SPECIFICA DELL'ATTIVITA'	SDS 39DRA/MS-01	
	Committente: REGIONE SICILIANA Dipartimento Regionale dell'Ambiente	Rev. n. 0 del	Pag. 2/3

- Realizzazione e manutenzione di cancelli, come nelle figure seguenti:

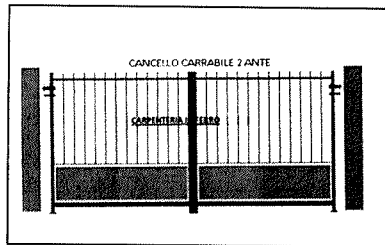

Cancello carrabile 2 ante

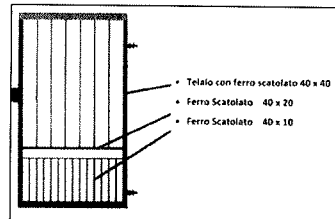

Cancello pedonale in ferro scotolato con cerniere

- Realizzazione di percorsi e di opere di antintrusione
- Realizzazione di recinzioni e di aree di interdizione, con l'eventuale apposizione della segnaletica monitoria
- Collocazione di segnaletica, come nelle figure seguenti:



Cartello DIVIETO tipo dim. 40x60 cm con stampa digitale resistente ai raggi UVA

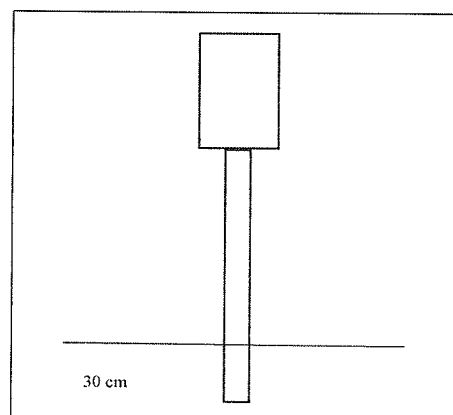

Cartello Divieto/interdizione in ferro con paletto di ferro tipo dim. 60x40 cm



Per i singoli interventi l'iter procedurale prevede le seguenti fasi, dopo l'approvazione da parte del Dipartimento Regionale dell'Ambiente del Piano Operativo degli Interventi da espletare:

- sopralluogo del sito;
- redazione del Prospetto dell'intervento da realizzare, a firma del RUP e del direttore dell'esecuzione, comprendenti la descrizione analitica delle opere da realizzare con la specifica di:
 - cronoprogramma;

Società: Servizi Ausiliari Sicilia S.C.p.A	Allegato "A" - SPECIFICA DELL'ATTIVITA'	SDS 39DRA/MS-01	
	Committente: REGIONE SICILIANA Dipartimento Regionale dell'Ambiente	Rev. n. 0 del	Pag. 3/3

- numero di risorse di personale da impiegare, con le relative mansioni;
- materiali di consumo
- attrezzature, apparecchiature, e automezzi da utilizzare
- noli e servizi da acquisire;
- quantificazione di massima della spesa , secondo i costi indicati nell'Allegato C al contratto di servizio, con annessa documentazione fotografica, planimetrie, cartografie, tavole e particolari costruttivi;
- acquisizione da parte dell'ufficio competente del visto e/o nulla osta all'esecuzione degli interventi pianificati;
- acquisizione, da parte dell'amministrazione committente e delle Strutture Territoriali Ambientali di competenza, dell'autorizzazione a procedere all'intervento pianificato;
- definizione delle squadre di lavoro e della relativa programmazione delle attività da eseguire, in funzione della tipologia dei lavori e degli interventi da realizzare;
- esecuzione degli interventi autorizzati;
- contabilizzazione dei lavori, con relativa redazione degli stati d'avanzamento ,fine lavori e dei documenti contabili quali l'attestazione di esecuzione dell'opera da parte della S.T.A. competente.

Infatti il Dipartimento Regionale dell'Ambiente, tramite le Strutture Territoriali Ambientali di competenza, devono redigere specifica attestazione di avvenuta esecuzione degli interventi, realizzati sia in stato di avanzamento che ad ultimazione dei lavori.

Il servizio è effettuato presso le aree demaniali di competenza delle varie STA nelle sedi specificate nel Piano Operativo degli Interventi.

Per la sua realizzazione verrà valutato di volta in volta il fabbisogno di personale necessario per l'esecuzione dell'intervento e per il rigoroso rispetto della tempistica prevista.

Nel caso si verificassero situazioni di indisponibilità del personale interno dipendente o fosse mancante delle necessarie specializzazioni e polifunzionalità, sarà cura della Società di avvalersi di risorse umane reperite sul mercato.

Sono a carico del Committente le infrastrutture, il materiale di consumo, le attrezzature, le apparecchiature e quant'altro necessario per lo svolgimento delle suddette attività, i cui costi sono inclusi nell'importo assegnato per singolo intervento riportato nel P.O.I.

Caratteristiche del servizio soggette a valutazione del Cliente	Condizioni di accettabilità delle caratteristiche	Documentazione per valutazione della conformità del servizio
Efficacia complessiva del servizio e realizzazione dell'intervento previsto	Raggiungimento del risultato qualitativo e rispetto della tempistica prevista	Attestazione di esecuzione dell'opera da parte della S.T.A. competente



Socio Committente: Dipartimento Regionale dell'Ambiente

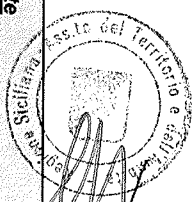

39DRA/MS-01 Messa in sicurezza dei beni demaniali del Demanio Marittimo	Cat. Contr. CCRL Organico stimato	Costo unitario del personale da CCRL	Salario accessorio unitario da CCRL 7,41%	Incremento da rinnovo CCRL 2019-2021 3,47 %	Buoni pasto (€ 7,00 x 48 settimane)	Corrispettivo Unitario annuo A	N° unità teoriche per convenzione B	Corrispettivo complessivo AxB	Valore Unitario decontribuzione SUD C	Corrispettivo unitario con decontribuzione SUD D=A+C	Corrispettivo complessivo con decontribuzione SUD F=BxD
	A/B	€ 31.122,91	€ 2.308,00	€ 1.080,00	€ 336,00	€ 34.846,91	1	€ 34.846,91	- € 813,82	€ 34.033,09	€ 34.033,09

Somma
Spese generali

€ 34.846,91
€ 3.484,69

€ 34.033,09
€ 3.484,69

Totale complessivo

€ 38.331,60

€ 37.517,78

Costo orario di 1 unità di
personale senza
decontribuzione

€ 22,34

Costo orario di 1 unità di personale
con decontribuzione

€ 21,82

Oneri per la sicurezza

2,5% delle Spese generali

Oneri Protocollo COVID-19

€ 8,00/giorno

A tali oneri vanno sommati i **Costi di intervento**, variabili a seconda dell'attività svolta, comprensivi dei costi per l'acquisto delle attrezzature, dei materiali di consumo, per missioni, vitto e alloggio, per il noleggio delle attrezzature e dei mezzi di trasporto, per la benzina/gpl, costi di ammortamento delle attrezzature, oneri di smaltimento rifiuti e conferimento a discarica (fabbricci, materiali di risulta da decespugliamento.....), etc.....

Socio Committente: Dipartimento Regionale dell'Ambiente

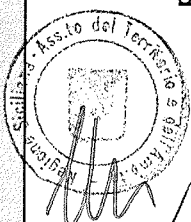

costo

COSTI NOLEGGIO ATTREZZATURE E MEZZI DI TRASPORTO			
Furgone con cassone ribaltabile tipo Daily	6,31	€/h	
Cassone scarrabile da 30 m ³ per materiale vegetale codice CER 20,02,00 completo di conferimento a discarica	600,00	€/unità	
Cassone scarrabile da 30 m ³ per materiali edili codice CER 17 05 04 completo di conferimento a discarica	135,00	€/unità	
Martello demolitore*	40,89	€/h	
Gruppo elettrogeno*	8,50	€/h	
Motosaldatrice*	33,74	€/h	
Pala meccanica*	75,12	€/h	
Escavatore*	92,39	€/h	

* Tali costi sono riportati nelle Tabelle del Ministero delle Infrastrutture e dei Trasporti OO.PP. Sicilia e Calabria (bimestre rilevato novembre-dicembre 2020) approvati il 17/03/2021

Socio Committente: Dipartimento Regionale dell'Ambiente

costo

COSTI MATERIALI E ATTREZZATURE**			
	Asfalto a freddo liquido per trattamento punte paletti latta da 25 litri	39,90	€/unità
	Impregnante ad acqua cerato colore noce latta da 25 litri	126,27	€/unità
	Paletti in legno di castagno con corteccia e punta diametro 8/10 h 2,10	3,50	€/unità
	Mezzi Paletti in legno di castagno tipo mancorrente diametro 8/10 h. 2,10	1,90	€/unità
	Chiodi in ferro da 8 e da 10 scatola Kg: 5	9,76	€/unità
	Cemento sacco R 32,5 da 25 Kg.	4,49	€/unità
	Tabella in ferro dim. 40 x 60 con stampa digitale resistente ai raggi UVA	42,00	€/unità
	Tubo zincato 6 mt diametro 60 mm per collocazione tabella segnaletica divieto	40,00	€/unità
	Rete a maglie quadrata o romboidale zincato plastificato colore verde altezza 1,75	75,00	€/unità
	Bobina fili di ferro per legature	1,20	€/unità
	Chiodi a Cambretta scatola da Kg 5	18,00	€/unità
	Olio per Catena per motosega bidone da 5 litri	18,30	€/h
	Olio per decespugliatore tipo Husquarna 1 litro	14,00	€/h
	Bobina filo per decespugliare sezione quadra 4mm da 5 kg	48,80	€/h

**Per quanto non previsto si farà riferimento al Prezzario Unico Regionale per i Lavori Pubblici in Sicilia anno 2019 (la cui validità è stata prorogata al 31/12/2021 con D.A. n.1/GAB del 14/01/2021)

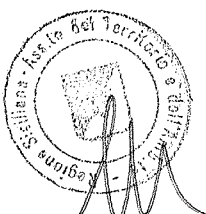

Dip. Ambiente prot. 86180 del 22/12/2021



Regione Siciliana
ASSESSORATO REGIONALE DELLE INFRASTRUTTURE
E DELLA MOBILITÀ
DIPARTIMENTO REGIONALE TECNICO
VIA MUNTER N. 21 – 90145 – PALERMO

Aree e Servizi Tecnici centrali
Uffici del Genio Civile
Uffici Regionali Espletamento Gare d'Appalto
Osservatorio Lavori Pubblici
Organismo di Ispezione

IL DIRIGENTE GENERALE

Prot. n. 194835 del 22/12/2021

OGGETTO: L. R. 15/04/2011, n. 9 art. 66 e L. R. 17/2021 affidamento in house alla Servizi Ausiliari Sicilia relativo alle “opere necessarie ed urgenti per la messa in sicurezza di immobili e di aree appartenenti al demanio marittimo regionale e di eliminare le conseguenti condizioni di pericolo per la pubblica incolumità”.

Richiesta del parere di congruità del prezzo dei servizi.

Alla Assessorato del territorio e dell'ambiente
Dipartimento dell'ambiente

90141 **PALERMO**

dipartimento.ambiente@regione.sicilia.it

Con nota n° 85639 del 21/12/2021, il Dipartimento Regionale dell'Ambiente - ha chiesto a questo Dipartimento, ai sensi dell'art. 192, comma 2 del D. Lgs n°50/2016, una verifica della congruità dei prezzi relativi all'affidamento in house per la realizzazione delle “opere necessarie ed urgenti per la messa in sicurezza di immobili e di aree appartenenti al demanio marittimo regionale e di eliminare le conseguenti condizioni di pericolo per la pubblica incolumità”.



Regione Siciliana
Assessorato del Territorio e dell'Ambiente
Dipartimento dell'Ambiente

Area 2 "Demanio Marittimo"
Tel. 091.7077227
Via Ugo La Malfa, 169 - 90146 Palermo

Oggetto: Messa in sicurezza beni demaniali marittimi. - Legge Regionale 15 aprile 2021, n. 9, art. 66, con le modifiche apportate con l'art. 4 della l.r. 17/2021.

RELAZIONE TECNICA

La legge regionale 15 aprile 2021, n. 9 "Disposizioni programmatiche e correttive per l'anno 2021 - Legge di stabilità regionale", con l'art. 66, ha previsto:

"1. Al fine di far fronte alle opere necessarie ed urgenti per la messa in sicurezza di immobili e di aree appartenenti al demanio marittimo regionale e di eliminare le conseguenti condizioni di pericolo per la pubblica incolumità, anche attraverso interventi di demolizione di edifici pericolanti, ivi comprese le attività di recinzione e di apposizione della segnaletica monitoria, è autorizzata per l'esercizio finanziario 2021 e per il triennio 2021-2023 la spesa annua di 700 migliaia di euro da iscrivere nella Missione 9, Programma 1, su apposito capitolo di spesa del bilancio della Regione, Dipartimento Regionale dell'Ambiente. Gli interventi di cui al presente comma sono comunicati alla competente commissione dell'Assemblea Regionale Siciliana".

2. Per l'esecuzione degli interventi di cui al comma 1 il dipartimento regionale dell'ambiente è autorizzato ad avvalersi delle strutture del dipartimento regionale tecnico -Uffici del Genio civile- e/o degli uffici delle amministrazioni comunali competenti per territorio".

Con l'art.4 della legge regionale 17/2021 sono state apportate le seguenti modifiche all'art. 66 sopra citato: *al comma 2 dopo le parole "competenti per territorio" sono aggiunte le parole "nonché dell'Agenzia Regionale per la Protezione dell'Ambiente ovvero ad affidare in house i relativi lavori alla Servizi Ausiliari Sicilia società consortile per azioni".*

Per l'espletamento di tali attività è stata assegnata per l'anno 2021 la somma di € 700.000,00 nel Capitolo di spesa n. 842076 - *"Opere necessarie ed urgenti per la messa in sicurezza di immobili e di aree appartenenti al pubblico demanio marittimo regionale anche attraverso interventi di demolizione di edifici pericolanti, ivi comprese le attività di recinzione e di apposizione della segnaletica monitoria".*

Al fine di dare esecuzione alla norma citata, lo scrivente dipartimento, con nota n. 58392 del 31-08-2021, invitava le Strutture territoriali dell'Ambiente, competenti per territorio, ad operare una puntuale ricognizione delle aree e degli immobili che, alla luce delle segnalazioni pervenute, a seguito delle circolari emanate, e degli accertamenti eseguiti o dalle evidenze degli atti d'ufficio, necessitano di interventi di messa in sicurezza, e ad inviare alla scrivente Area 2, le informazioni richieste (i dati descrittivi del bene, l'intervento richiesto e l'importo presunto dei lavori di messa in sicurezza). Con la stessa nota venivano invitati i 122 comuni costieri (con pec inviata a ciascun

demaniali risultano oltremodo indifferibili ed urgenti ed attraverso l'utilizzo dei servizi in house è possibile imprimere una accelerazione alle procedure di affidamento ed alla realizzazione delle opere. Inoltre, la SAS ha maturato negli ultimi anni una notevole esperienza nel settore e conoscenza dei beni demaniali marittimi e del territorio, in quanto ha già realizzato interventi similari presso le aree demaniali, in tutta la Regione Siciliana. Infine, la SAS svolgerà attività no profit garantendo soltanto l'equilibrio economico-finanziario della società.

Per dare seguito a tale attività di affidamento dei lavori, nella misura sopra indicata, in house alla SAS, occorre procedere con la richiesta di una proposta della società SAS e di una bozza di Contratto di Servizi per la messa in sicurezza del demanio marittimo con riportato il costo del personale e dei materiali a piè d'opera che saranno maggiormente utilizzati per i lavori (recinzione e tabelle segnaletiche di pericolo, ecc.) in modo da consentire a questo dipartimento di avviare tutte le attività propedeutiche per la valutazione della congruità dei prezzi da parte del Dipartimento Regionale Tecnico e procedere alla successiva sottoscrizione del Contratto di Servizi con la società.

Si allega l'elenco dei beni oggetto di intervento suddivisi per STA.

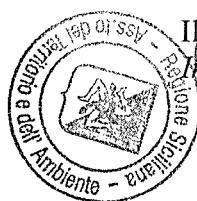

Il Dirigente dell'Area 2
Ing. Calogero Zicari

	DESCRIZIONE SITO	TIPOLOGIO INTERVENTO	DESCRIZIONE PERICOLO	PREVENTIVO DI SPESA	NOTE
N.	S.T.A. AGRIGENTO/CALIANISSETTA (STRUTTURA TERRITORIALE AMBIENTE) Segnalazioni situazioni di pericolo in aree demaniali marittime. Interventi a salvaguardia della pubblica incolumità Prot. n. 74118 Del 29/10/2021				
1	AGRIGENTO - PORTICCILO SAN LEONE	Apposizione segnaletica/barriere/recinzioni	Mancanza di segnaletica atta ad indicare pericolo di caduta in mare e divieti di accesso	C.P. Porto Empedocle	
2	SCIACCA - AREA PORTUALE SCIACCA	Apposizione segnaletica/barriere/recinzioni	Mancanza di segnaletica atta ad indicare pericolo di caduta in mare e divieti di accesso	Ufficio circ.le marittimo Sciacca	
3	SCIACCA - C/DA SAN MARCO	Apposizione segnaletica/barriere/recinzioni	Frane/caduta massi	Ufficio circ.le marittimo Sciacca	
4	SCIACCA - C/DA MARAGANI	Apposizione segnaletica/barriere/recinzioni	Frane/caduta massi	Ufficio circ.le marittimo Sciacca	
			TOTALE	€ 40.500,00	
N.	S.T.A. PALERMO (STRUTTURA TERRITORIALE AMBIENTE) Segnalazioni di pericolo in aree demaniali marittime. Interventi a salvaguardia della pubblica incolumità. Nota Prot. n. 76474 del 10/11/2021				
1	PALERMO - LOCALITA' - ADDAURA	Segnaletica Aggiuntiva	Presenza Rifiuti	Avviso di indagine a seguito di sopralluogo della polizia municipale di Palermo	
2	SANTA FLAVIA - LOCALITA' - CAPO ZAFFERANO	Segnaletica Aggiuntiva	Dissesto Idrogeologico	Ordinanza del Comune di Santa Flavia n. 51 del 26/11/2018	
3	SANTA FLAVIA - LOCALITA' - PORTICCELLO	Segnaletica Aggiuntiva	Precarietà Pavimentazione	Segnalazione tombino e necessità di segnaletica prot. 10259/2018 della C.DI P.	
4	FICARAZZI - LOCALITA' - FOCE ELEUTERIO	Segnaletica Aggiuntiva	Rischio Idraulico e Germorfologico	Ordinanza varie del Comune di Misilmeri	

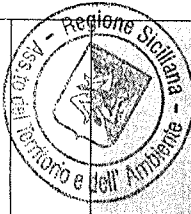

5	PORTICELLO - LOCALITA' - SANTA NICOLICCHIA	Segnaletica Aggiuntiva	Dissesto Idrogeologico	Ordinanza di interdizione n. 25/2020
6	CEFALU' - LOCALITA' - MAZZAFORNO	Segnaletica Aggiuntiva	Dissesto Idrogeologico	Ordinanza STA PA n. 26 del 19/08/2020
7	BAGHERIA - LOCALITA' - ZONA FRANCESI	Segnaletica Aggiuntiva	Dissesto Idrogeologico	Comunicazione Comune di Bagheria nota prot. 56541 del 20/10/2021
8	SANTA FLAVIA - LOCALITA' - SPIAGGIA UCCELLAIA	Segnaletica Aggiuntiva	Dissesto Idrogeologico	Segnalazio Comune di Santa Flavia 65308 del 28/09/2021 e nota DRA 47907 del 12/07/2021
9	BAGHERIA - LOCALITA' - MONGERBINO	Segnaletica Aggiuntiva	Dissesto Idrogeologico	Ordinanza DRA prot. 24300 del 10/04/2020
10	BALESTRATE - LOCALITA' - LUNGOMARE LE VELE BEACH	Riqualificazione Ambientale	Struttura in condizioni precarie	Dissesto comunicato con nota apposta dal magistrato il 09/11/2021 alla nota prot. 17139 del 29/10/2021 del Comune di Balestrate protocollo DRA 74233 del 02/11/2021
11	CEFALU' - LOCALITA' - TORRENTE CARBONE	Segnaletica Aggiuntiva	Rifiuti bonifica comunicato con nota 6730 del 02/07/2019 Uff. Locale Cefalu'	Dissesto comunicato con nota prot. 67950 del 15/10/2019
12	PALERMO - LOCALITA' - VIA MESSINA MARINE	Segnaletica Aggiuntiva	Immobile in condizione precarie Pontile Romagnolo	Immobile aggiudicato alla AENNEPRESS
TOTALE				€ 71.300,00
N.	S.T.A. CATANIA/ENNA (SRTUTTURA TERRITORIALE AMBIENTE)			
	Segnalazioni situazioni di pericolo in aree demaniali marittime. Interventi a salvaguardia della pubblica incolumità. Trasmissione Segnalazioni interventi nota Prot. n77441. Del 16/11/2021			
1	FIUMEFREDDO - CAPITANERIA DI PORTO - UFFICIO CIRCONDORIALE RIPOSTO (prot. n. 68282 del 08/10/21) - POZZO IN MURATURA PRIVO DI COPERTURA E FABBRICATO FATTISCENTE	Delimitazione e interdizione area, ripristino copertura pozzo, segnaletica monitoria	Situazione di pericolo per la pubblica incolumità dovuta alla presenza di un pozzo privo di copertura e di una struttura in muratura limitrofa al pozzo in precarie condizioni strutturali	Emessa ordinanza di interdizione area n. 20 del 08/11/21. Richiesta documentazione al Comune di Fiumefreddo con nota n. 76309 del 10/11/21. Opere connesse a impianto smaltimento acque



2	CALATABIANO - PRIVATO CASTELLO SAN MARCO (prot. n. 55795 del 11/08/21) - REGIA TRAZZERA BOSCHETTO DEMANIALE, FIUME ALCANTARA-FIUME FIUMEFREDDO	Ripristino recinzione e rimozione materiale vegetale	Situazione di pericolo dovuta a notevoli quantità di materiale vegetale	Non è stato possibile effettuare una verifica a causa delle condizioni atmosferiche avverse
3	CATANIA - CITTA' METROPOLITANA DI CATANIA (prot. n. 24020 del 21/04/2021) - BOSCHETTO DEMANIALE IN AREA ZSC "FOCE DEL FIUME SIMETO E LAGO GORNALUNGA"	Ripristino di recinzione, riqualificazione area, segnaletica monitoria	Cancello di ingresso dell'area divelto, presenza rifiuti e mancata custodia del bene demaniale	Non è stato possibile effettuare una verifica a causa delle condizioni atmosferiche avverse
4	CATANIA - CITTA' METROPOLITANA DI CATANIA (prot. n. 51203 del 23/07/2021) - LIDO "THE KING"	Ripristino di recinzione, riqualificazione area, segnaletica monitoria	Manufatti per la balneazione in stato di abbandono e in condizioni strutturali precarie. Presenza rifiuti e mancata custodia del bene demaniale	Non è stato possibile effettuare una verifica a causa delle condizioni atmosferiche avverse. Opere censite sul SID con codice OE014017
5	CATANIA - CITTA' METROPOLITANA DI CATANIA (prot. n. 51203 del 23/07/2021) - "LIDO LAS VEGAS" EX STABILIMENTO BALNEARE IN TOTALE ABBANDONO	Ripristino di recinzione, riqualificazione area, segnaletica monitoria	Strutture per la balneazione in condizioni precarie. Presenza rifiuti e mancata custodia del bene demaniale	Non è stato possibile effettuare una verifica a causa delle condizioni atmosferiche avverse. Opere censite sul SID con codice OE01018
6	MASCALI - "LIDO NETTUNO" EX STABILIMENTO BALNEARE IN TOTALE ABBANDONO	Ripristino di recinzione, riqualificazione area, segnaletica monitoria	Pozzo smaltimento acque privo di copertura. Struttura per la balneazione in condizione precarie. Presenza rifiuti e mancata custodia del bene demaniale	Intervento segnalato a riscontro della nota 26437 del 29/04/21 "Riqualificazione ambientale" (nota STA CT/EN 27670 del 04/05/21)
7	CATANIA - "LIDO NETTUNO" EX STABILIMENTO BALNEARE IN TOTALE ABBANDONO	Delimitazione dell'area attraverso recinzione, sostituzione serratura porta ingresso e riqualificazione dell'area	Pericolosità per la pubblica e privata incolumità dovuta alle condizioni di degrado di incustodia di fabbricato in carenti condizioni statiche	Manufatto inserito elenco Beni immobili da mettere a bando L. R. 8/18. Emissa Ordinanza di interdizione area n.21 del 08/11/2021
8	CATANIA - "LIDO COLONIA MARINA SANTA MARIA DEL LUME" - EX COLONIA MARINA IN TOTALE STATO DI ABBANDONO	Ripristino di recinzione, riqualificazione area, segnaletica monitoria	Pericolosità per la pubblica e privata incolumità dovuta alle condizioni di degrado di incustodia di fabbricato in carenti condizioni statiche	Intervento segnalato a riscontro della nota 26437 del 29/04/21 "Riqualificazione ambientale" (nota STA CT/EN 27670 del 04/05/21)
9	CATANIA - FASCI BOSCHIVA TERRITORIO DI MASCALI, FIUMEFREDDO E CALATABIANO	Ripristino di recinzione, riqualificazione area, segnaletica monitoria	Pericolosità per la pubblica e privata incolumità dovuta alle condizioni di degrado di incustodia e mancata manutenzione del patrimonio boschivo	Non è stato possibile effettuare una verifica a causa delle condizioni atmosferiche avverse. Intervento segnalato a riscontro della nota 26437 del 29/04/21 "Riqualificazione ambientale" (nota STA CT/EN 27670 del 04/05/21)
TOTALE				€ 82.800,00
n.	S.T.A. RAGUSA/SIRACUSA (SRTUTTURA TERRITORIALE AMBIENTE) Segnalazioni situazioni di pericolo in aree demaniale marittime delle province di Siracusa e Ragusa. Interventi16/1 a salvaguardia della pubblica incolumità nota prot. n. 77765 del 17/11/2021			
1	SIRACUSA - LOCALITA' "PUNTA ASPARANO" (Ordinanza C.P. di Siracusa del 14/01/2020)	Interventi di messa in sicurezza, e collocazione di segnaletica monitoria	Frane e smontamenti dal costone roccioso	Ordinanza di interdizione STA RG/SR n. 19/2020 del 15/05/2020
2	SIRACUSA - LOCALITA' VIA RIVIERA DIONISIO IL GRANDE (Ordinanza Sindacale 36/Gab del 27/10/2021)	Interventi di messa in sicurezza, e collocazione di segnaletica monitoria	Crollo costone roccioso con interdizione all'accesso al Monumento ai Caduti delle guerre coloniali	

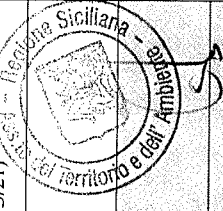

3	SIRACUSA - LOCALITA' COSTA BIANCA (Ordinanza Capitoneria di Porto del 01/10/2020)	Interventi di messa in sicurezza, e collocazione di segnaletica monitoria	Frane e smontamenti del soprastante costone roccioso		
4	SIRACUSA - LOCALITA' "ISOLA" ALL'INTERNO DEL PORTO GRANDE DI SIRACUSA (Ordinanza Capitoneria di Porto del 29/06/2020)	Interventi di messa in sicurezza, e collocazione di segnaletica monitoria	Precarie condizioni statiche di porzioni di muri di contenimento di terreni elevati sul mare		
5	SIRACUSA - LOCALITA' ARENELLA DOVE INSISTEVA L'EX LIDO POLIZIA (Ordinanza n. 113/2018 C.P. Di Siracusa)	Interventi di messa in sicurezza, e collocazione di segnaletica monitoria	Inclinazione verso il mare del muraglione ove insisteva l'ex Lido polizia		Ordinanza n. 9 del 20/05/2019 UTA 7 SR
6	SIRACUSA - LOCALITA' "CONTRADA ISOLA" - VIA LIDO SACRAMENTO SITO AL ATERMINE DELLE TRAVERSE NN. 37, 39 E 41 E RELATIVO ANTISTANTE SPECCHIO ACQUEO (Ordinanza n. 113/2018 C.P. Di Siracusa)	Interventi di messa in sicurezza, e collocazione di segnaletica monitoria	Tratto di arenile interessato dal censimento del soprastante costone		Ordinanza n. 9 del 20/05/2019 UTA 7 SR
7	SIRACUSA - LOCALITA' "CONTRADA ISOLA" - VIA LIDO SACRAMENTO N. 85 PARCELLE PRIVATE NN. 351, 352 E 355 (Ordinanza n. 113/2018 C.P. Di Siracusa)	Interventi di messa in sicurezza, e collocazione di segnaletica monitoria	Cedimento del retrostante costone roccioso		Ordinanza n. 9 del 20/05/2019 UTA 7 SR
8	SIRACUSA - VIA LIDO SACRAMENTO IN CORRISPONDENZA DEL CIVICO DA N. 90 A N. 94 (Ordinanza n. 144/2021 DEL 31/10/2021 C.P. Di Siracusa)	Interventi di messa in sicurezza, e collocazione di segnaletica monitoria	Precarie condizioni statiche dell'infrastruttura stradale derivante da frane e smottamenti		Ordinanza n. 9 del 20/05/2019 UTA 7 SR
9	SIRACUSA - LOCALITA' VIA RIVIERA DIONISIO IL GRANDE, TRATTO DI SPECCHIO ACQUEO COMPRESO TRA LA CAVITA' NATURALE DENOMINATA "GROTTA DELLE CIAVOLE" (Ordinanza N. 113/2018 C.P. di Siracusa)	Interventi di messa in sicurezza, e collocazione di segnaletica monitoria	Pericolo causato dal distacco e caduta in mare della parete rocciosa sovrastante fino al tratto di costone roccioso sottostante il "Monumento ai Caduti D'Africa"		Ordinanza n. 9 del 20/05/2019 UTA 7 SR
10	SIRACUSA - LOCALITA' VIA RIVIERA DIONISIO IL GRANDE, IN CORRISPONDENZA DEI CIVICI N. 188 E N. 186 (Ordinanza N. 113/2018 C.P. di Siracusa)	Interventi di messa in sicurezza, e collocazione di segnaletica monitoria	Fabbricato in completo stato di abbandono con gravissime condizioni di staticità		Ordinanza n. 9 del 20/05/2019 UTA 7 SR
11	SIRACUSA - PORTO RIFUGGIO SANTA PANAGIA (Ordinanza N. 113/2018 C.P. di Siracusa)	Interventi di messa in sicurezza, e collocazione di segnaletica monitoria	Collegamento congiungente il molo frangiflutti con i rispettivi piloni		Ordinanza n. 9 del 20/05/2019 UTA 7 SR
12	SIRACUSA - SCOGLIO DEI DUE FRATELLI (Ordinanza N. 113/2018 C.P. di Siracusa)	Interventi di messa in sicurezza, e collocazione di segnaletica monitoria	Pericolo causato dal distacco e caduta in mare della parete rocciosa sovrastante fino al tratto di costone roccioso		Ordinanza n. 9 del 20/05/2019 UTA 7 SR
13	SIRACUSA - LOCALITA' FONTANE BIANCHE SCOGLIO IMBIANCATO (Ordinanza N. 113/2018 C.P. di Siracusa)	Interventi di messa in sicurezza, e collocazione di segnaletica monitoria	Pericolo di frane e smottamenti		Ordinanza n. 9 del 20/05/2019 UTA 7 SR
14	SIRACUSA - CHIUSA DI CARLO LOCALITA' NEGRO DEL COMUNE DI AVOLA (Ordinanza N. 113/2018 C.P. di Siracusa)	Interventi di messa in sicurezza, e collocazione di segnaletica monitoria	Pericolo di frane e smottamenti		Ordinanza n. 9 del 20/05/2019 UTA 7 SR
15	RAGUSA - LOCALITA' LUNGOMARE PIETRE NERE	Interventi di messa in sicurezza, e collocazione di segnaletica monitoria	Pericolo di frane e smottamenti		Ordinanza n. 18/2019 del 21/06/2019 UTA RG del 20/05/2019 UTA 7 SR
16	RAGUSA - LITORALE PROPISCIANTE LA RISERVA "MACCHIA DEL FIUME IRMINIO" (Ordinanza N. 06/2012 C.P. di Pozzallo (RG))	Interventi di messa in sicurezza, e collocazione di segnaletica monitoria	Falesia soggetta a erosione		Ordinanza n. 18/2019 del 21/06/2019 UTA RG del 21/06/2019 UTA 7 SR
			TOTALE		€ 91.600,00

S.T.A. MESSINA TERRITORIALE AMBIENTE)		(SRTUTTURA		
n.	Segnalazioni situazioni di pericolo in aree demaniali marittime. Interventi a salvaguardia della pubblica incolumità. Trasmissione report priorità con nota prot. n.78085 del 17/11/2021			
1	MESSINA - EX STAZIONE FERROVIARIA DI CONTESSE - MANUFATTI EX SAMAR (Comune di Messina prot.n. 35648 del 26/06/2020)	Interventi di messa in sicurezza, eliminazione gru metallica e collocazione di segnaletica monitoria	Crolli e cedimenti di manufatti e strutture in ferro con pericolo per la pubblica e privata incolumità	L'area è stata interdetta con ordinanza sindacale n° 267 del 18/08/2000
2	MESSINA - LOCALITA' PACE - PISTA CICLABILE EX TROCADERO (Soc. U.S.C.L.O. PACE prot. n°974 del 01/08/2019)	Interdizione fisica e collocazione di segnaletica monitoria	Cedimenti e smottamenti del percorso ciclabile	L'area è stata interdetta da questa STA ME
3	OLIVERI - LUNGOMARE CRISTOFORO COLOMBO MANUFATTO ADIACENTE EX LIDO BELVEDERE (Guardia Costiera Delegazione di Spiaggia di Patti Marina prot. n. 60888 del 13/09/2019)	Eliminazione rifiuti, interdizione fisica e collocazione di segnaletica monitoria	Discarica abusiva di rifiuti con pericolo per la privata e pubblica incolumità	
4	PIRANO - EROSIONE COSTIERA TRA I TORRENTI ZAPPARDINO E MALARMO (Comitato cittadino prot.n. 815 del 08/01/2020)	Interdizione fisica e collocazione di segnaletica monitoria	Cedimenti via di accesso abitazioni con pericolo per la privata e pubblica incolumità	Il Commissario Straordinario dello Stato ha eseguito un intervento per la messa in sicurezza del tratto di costa
5	MESSINA - LOCALITA' MARMORA ARENILE COMPRESO TRA I TORRENTI "CUFINA E COMI" (Comune di Messina prot. n. 5238 del 29/01/2020)	Interdizione fisica e collocazione di segnaletica monitoria	Cedimenti e smottamenti dell'arenile e delle pompe di sollevamento impianto fognario	L'area è stata interdetta da questa STA ME con Ordinanza n. 09 del 06/02/2020
6	LIPARI - ISOLA DI FILICUDI - PONTILE ATTRACCO ISOLA DI FILICUDI (Circomare Lipari prot. n. 18871 del 08/04/2020)	Interventi di messa in sicurezza, eliminazione gru metallica e collocazione di segnaletica monitoria	Crespe nel pontile di attracco aliscafi	
7	LIPARI - ISOLA DI VULCANO - ARENILE E FONDALI BAIJA SABBIE NERE (Ing. Sergio D'Andrea prot. n. 26559 del 18/05/2020)	Interventi di messa in sicurezza, eliminazione gru metallica e collocazione di segnaletica monitoria	Erosione arenile ed elementi di protezione in cls., cedimenti percorsi	
8	LIPARI - ISOLA DI VULCANO - BANCHINA PORTO DI LEVANTE DI VULCANO (Circomare Lipari prot. n. 27788 del 2020)	Interventi di messa in sicurezza	Crespe sulla banchina del porto	
9	MILAZZO - ASSOCIAZIONE ANTICA NGONAI DEL TONO - MILAZZO	Interventi di messa in sicurezza, e collocazione di segnaletica monitoria	Cedimenti e smottamenti del terreno	
10	LIPARI - ISOLA DI PANAREA - BANCHINA DI ATTRACCO PORTO DI PANAREA (Circomare Lipari prot. n. 35801 del 25/06/2020)	Interventi di messa in sicurezza, e collocazione di segnaletica monitoria	Mancanza delle grate in ferro	
11	TORRENOVA - ARENILE COMUNE DI TORRENOVA ANTISTANTE "AGRICAMPEGGIO ALESSANDRA" (Circomare Sant'Agata di Militello prot. n. 33989 del 18/06/2020)	Interventi di messa in sicurezza, e collocazione di segnaletica monitoria	Presenza di porzioni di elementi in miniatura c.a. su arenile	
12	GIOIOSA MAREA - LOCALITA' SAN GIORGIO VIA A. DORIA MANUFATTO ADIACENTE PARCO URBANO (Guardia Costiera Patti marina prot.n. 36794 del 01/07/2020)	Interventi di messa in sicurezza, e collocazione di segnaletica monitoria	Manufatto in stato di abbandono con pericolo per la pubblica e privata incolumità	
13	VENETICO - SPECCHIO ACQUE ANTISTANTE ARENILE TRA VIA NAULOCO E VIA SACCA' (Capitaneria di Porto Milazzo prot. n. 41800 del 22/07/2020)	Interventi di messa in sicurezza	Presenza di spezzoni di ferro con pericolo per l'incolumità bagnanti	



S.T.A. TRAPANI TERRITORIALE AMBIENTE)		(SRTUTTURA	TOTALE		€ 88.100,00
n.	Segnalazioni situazioni di pericolo in aree demaniali marittime. Interventi a salvaguardia della pubblica incolumità - STA TRAPANI Prot. n.78583. Del 19/11/2021				
1	SAN VITO LO CAPO - LOCALITA' - CALETTE DELLE RISERVA DELLO ZINGARO	Messa in sicurezza	Pericolo caduta massi	Segnalazioni con cartelli posti dal Comune	
2	SAN VITO LO CAPO - LOCALITA' - CALA MANCINA	Messa in sicurezza	Pericolo caduta massi	Segnalazioni con cartelli posti dal Comune	
3	SAN VITO LO CAPO - LOCALITA' - BUE MARINO	Messa in sicurezza	Pericolo caduta massi	Segnalazioni con cartelli posti dal Comune	
4	MAZARA DEL VALLO - LOCALITA' - STRADA LITORALE DI TONNARELLA	Segnalazioni mediante cartelli e dossi - Posizionamento sfabbricci di cava a protezione della strada	Erosione da parte del mare di parte della carreggiata	Zona finale della strada verso Petrosino	
5	FA VIGNANA PORTO DI MARITTIMO - LOCALITA' - BANCHINA 2° E 3° SCALETTA IN MURATURA SCALO PORTO NUOVO	Ripristino delle scalette	Scalette danneggiate non utilizzabili	Capitaneria di Porto Ordinanza n. 142 del 14/05/2021 - Transemmate da parte del Comune	
			TOTALE		€ 38.700,00
			Sommano		€ 413.000,00
					€ 41.300,00
					€ 454.300,00
					€ 245.520,18
					€ 699.820,18
	Imprevisti 10 %				
	Somme per interventi richiesti dalla STA				
	Somme destinate ai comuni				
	Totale Interventi				

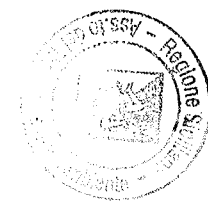
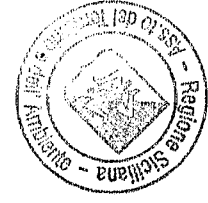

Il Dirigente dell'Area
Ing. Salogero Zicari



Regione Siciliana
Assessorato del Territorio e dell'Ambiente
Dipartimento dell'Ambiente

Area 2 "Demanio Marittimo"
Tel. 091.7077227
Via Ugo La Malfa, 169 - 90146 Palermo

Palermo, prot. n. 83649 del 13.12.2021 rif. nota prot. n. _____ del _____

Alla Servizi Ausiliari Sicilia
Piazza Castelnuovo n.35
90100 Palermo
serviziusiliarisicilia@pecsoluzioni.it

Oggetto: Legge Regionale 15 aprile 2021, n. 9 art. 66 e L.R. 17/2021 affidamento in house alla Servizi Ausiliari Sicilia "per le opere necessarie ed urgenti per la messa in sicurezza di immobili e di aree appartenenti al demanio marittimo regionale e di eliminare le conseguenti condizioni di pericolo per la pubblica incolumità"

La legge regionale 15 aprile 2021, n. 9 "Disposizioni programmatiche e correttive per l'anno 2021 - Legge di stabilità regionale", ha previsto:

"1. Al fine di far fronte alle opere necessarie ed urgenti per la messa in sicurezza di immobili e di aree appartenenti al demanio marittimo regionale e di eliminare le conseguenti condizioni di pericolo per la pubblica incolumità, anche attraverso interventi di demolizione di edifici pericolanti, ivi comprese le attività di recinzione e di apposizione della segnaletica monitoria, è autorizzata per l'esercizio finanziario 2021 e per il triennio 2021-2023 la spesa annua di 700 migliaia di euro da iscrivere nella Missione 9, Programma 1, su apposito capitolo di spesa del bilancio della Regione, Dipartimento Regionale dell'Ambiente. Gli interventi di cui al presente comma sono comunicati alla competente commissione dell'Assemblea Regionale Siciliana".

2. Per l'esecuzione degli interventi di cui al comma 1 il dipartimento regionale dell'ambiente è autorizzato ad avvalersi delle strutture del dipartimento regionale tecnico -Uffici del Genio civile- e/o degli uffici delle amministrazioni comunali competenti per territorio".

Con l'art.4 della legge regionale 17/2021 sono state apportate le seguenti modifiche all'art. 66 sopra citato: al comma 2 dopo le parole "competenti per territorio" sono aggiunte le parole "nonché dell'Agenzia Regionale per la Protezione dell'Ambiente ovvero ad affidare in house i relativi lavori alla Servizi Ausiliari Sicilia società consortile per azioni".

Considerato che la Servizi Ausiliari Sicilia svolge la propria attività esclusivamente in favore della Regione Siciliana e dei propri soci committenti, ed in generale in favore delle amministrazioni pubbliche rispetto alle quali assume la veste di organismo in house, ai sensi del D. Lgs. n. 175/2016 e del D. Lgs. n. 50/2016;

Considerato che questo Dipartimento ha preso atto che gli unici comuni che hanno fatto richiesta di contributo per la realizzazione di interventi di messa in sicurezza delle aree demaniali sono quelle dei comuni di Oliveri, Modica e Isola delle Femmine e che per tutti i restanti interventi di messa in sicurezza sul demanio marittimo, segnalati dalle STA di Trapani/Mazara del Vallo, Agrigento/Caltanissetta, Catania/Enna, di Messina/Milazzo, Siracusa/Ragusa e di Palermo si intende ricorrere all'affidamento "in house", con la Servizi Ausiliari Sicilia;

Considerato che per detto affidamento sussistono le condizioni di cui all'art. 192 del D. Lgs. n. 50/2016, con la presente si chiede alla Servizi Ausiliari Sicilia di predisporre una bozza di Contratto di Servizi per l'esecuzione di interventi di messa in sicurezza del demanio marittimo con allegate le schede relative al costo/prezzo del personale e al costo dei materiali/attrezzature necessari a fornire le opere eseguite a perfetta regola d'arte in modo da consentire a questo dipartimento di avviare tutte le attività propedeutiche per la valutazione della congruità dei prezzi da parte del Dipartimento Regionale Tecnico e procedere alla successiva sottoscrizione del Contratto di Servizi con la Vs. società.

Il Dirigente dell'Area 2
Calogero Zicari



Il Dirigente Generale
Giuseppe Battaglia

TRASMESSA A MEZZO MAIL

Palermo, 14.12.21
Prot. n. 17360/21

Dipartimento Regionale Ambiente
c.a. *Direttore Generale*
Dott. Giuseppe Battaglia

e p.c. *Presidente* Organismo di Vigilanza
Societario

Oggetto: Rif. Vostra nota prot. n. 83649 del 13/12/2021-Opere necessarie ed urgenti per la messa in sicurezza di immobili e aree appartenenti al Demanio Marittimo Regionale

Come da Vostra richiesta si trasmette bozza di lavoro del Contratto per la fornitura di servizi di messa in sicurezza dei beni demaniali del Demanio Marittimo e degli allegati A "Specifiche dell'Attività"-SDS 39DRA/MS-01 e C "Corrispettivo per servizi a prestazioni standard".

Distinti saluti.

All. c.s.

IL DIRIGENTE
Dott. Vincenza Cottone

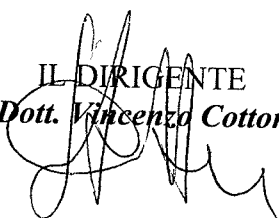

IL PRESIDENTE del CDA
Avv. Giuseppe Di Stefano

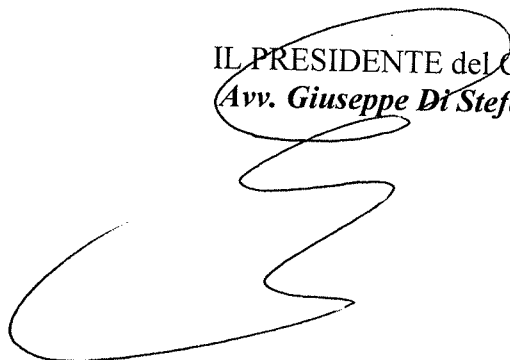



Regione Siciliana
Assessorato del Territorio e dell'Ambiente
Dipartimento dell'Ambiente

Area 2- Demanio Marittimo
Via Ugo La Malfa 169 - 90146 Palermo

Prot. n. 87015 del 27 DIC 2021

Al Dirigente Generale
Sede

Oggetto: Stipula Contratto di Servizi tra la SAS S.C.p.A. e Dipartimento Regionale dell'Ambiente. Legge Regionale n. 9/2021, art. 66 e L.R. 17/2021 art. 4 - Affidamento in house alla Servizi Ausiliari Sicilia "per le opere necessarie ed urgenti per la messa in sicurezza di immobili e di aree appartenenti al demanio marittimo regionale ed eliminare le conseguenti condizioni di pericolo per la pubblica incolumità."

Con Legge Regionale 15 aprile 2021, n. 9 "*Disposizioni programmatiche e correttive per l'anno 2021 - Legge di stabilità regionale*", pubblicata sulla GURS n. 17 - Anno 75, Parte I, del 21/04/2021 è stato previsto "*Al fine di far fronte alle opere necessarie ed urgenti per la messa in sicurezza di immobili e di aree appartenenti al demanio marittimo regionale e di eliminare le conseguenti condizioni di pericolo per la pubblica incolumità, anche attraverso interventi di demolizione di edifici pericolanti, ivi comprese le attività di recinzione e di apposizione della segnaletica monitoria, è autorizzata per l'esercizio finanziario 2021 e per il triennio 2021-2023 la spesa annua di 700 migliaia di euro da iscrivere nella Missione 9, Programma 1, su apposito capitolo di spesa del bilancio della Regione, Dipartimento Regionale dell'Ambiente.*

Gli interventi di cui al presente comma sono comunicati alla competente commissione dell'Assemblea Regionale Siciliana";

"Per l'esecuzione degli interventi di cui al comma 1 il dipartimento regionale dell'ambiente è autorizzato ad avvalersi delle strutture del dipartimento regionale tecnico -Uffici del Genio civile- e/o degli uffici delle amministrazioni comunali competenti per territorio";

Con la stessa norma è stato stabilito di assegnare, una spesa di € 700.000,00 per gli anni 2021, 2022 e 2023 nel Capitolo n. 842076-"*Opere necessarie ed urgenti per la messa in sicurezza di immobili e di aree appartenenti al pubblico demanio marittimo regionale anche attraverso interventi di demolizione di edifici pericolanti, ivi comprese le attività di recinzione e di apposizione della segnaletica monitoria.*"

Con l'art.4 della legge regionale 17/2021 sono state apportate le seguenti modifiche all'art. 66 sopra citato: al comma 2 dopo le parole "*competenti per territorio*" sono aggiunte le parole "*nonché dell'Agenzia Regionale per la Protezione dell'Ambiente ovvero ad affidare in house i relativi lavori alla Servizi Ausiliari Sicilia società consortile per azioni*".

Al fine di dare esecuzione alla norma citata, lo scrivente dipartimento, con nota n. 58392 del 31-08-2021, invitava le Strutture territoriali dell'Ambiente, competenti per territorio, ad operare una puntuale ricognizione delle aree e degli immobili che, alla luce delle segnalazioni pervenute, a seguito delle circolari emanate, e degli accertamenti eseguiti o dalle evidenze degli atti d'ufficio, necessitavano di interventi di messa in sicurezza e ad inviare, alla scrivente Area 2, le informazioni richieste (i dati descrittivi del bene, l'intervento richiesto e l'importo presunto dei lavori di messa in sicurezza). Con la stessa nota venivano invitati i 122 comuni costieri (con pec inviata a ciascun comune) a segnalare e/o confermare situazioni di pericolo indicate in precedenza o sopraggiunte ed a richiedere un contributo per la messa in sicurezza degli immobili interessati, allegando alla nota la documentazione descrittiva del bene e delle criticità rilevate, un report fotografico ed un calcolo sommario della spesa.

di competenza ricadono gli interventi da eseguire; "opere necessarie ed urgenti per la messa in sicurezza di immobili e di aree appartenenti al demanio marittimo regionale e di eliminare le conseguenti condizioni di pericolo per la pubblica incolumità".

Tenuto conto di quanto previsto dall'art. 5, comma 1, del D. Lgs 50/2016, lettere a), b) e c), sopra richiamato, in merito all'applicazione nel caso di specie del codice dei contratti, da cui consegue che le attività di RUP e di Direttore per l'esecuzione verranno svolte tenendo conto di quanto sopra;

Tenuto conto che si ritiene proficuo ricorrere ai servizi in house, oltre che per la disposizione di legge che autorizza il dipartimento ad affidare la realizzazione di tali lavori alla SAS, poiché gli interventi sui beni demaniali risultano oltremodo indifferibili ed urgenti ed attraverso l'utilizzo dei servizi in house è possibile imprimere una accelerazione alle procedure di affidamento ed alla realizzazione delle opere. Inoltre, la SAS ha maturato negli anni una notevole esperienza nel settore e conoscenza dei beni demaniali marittimi e del territorio, in quanto ha già realizzato interventi simili presso le aree demaniali, in tutta la Regione Siciliana. Infine, la SAS svolgerà attività no profit garantendo soltanto l'equilibrio economico-finanziario della società, pertanto non sono previsti utili d'impresa ed i prezzi applicati per personale e materiali sono stati ritenuti congrui dal dipartimento regionale tecnico con nota . 194835 del 22/12/2021.

Per le considerazioni sopra elencate si trasmette il Contratto per la fornitura di servizi strumentali ed ausiliari ai sensi dell'art. 192 del D.Lgs.50/2016 tra la SAS S.C.p.A. e il Dipartimento Regionale dell'Ambiente al fine di poter procedere al successivo decreto per l' approvazione del seguente Contratto e il relativo impegno di spese.

Ai sensi del D. Lgs. 33/2013 gli atti relativi alla procedura in oggetto dovranno essere pubblicati sul sito del Dipartimento nella sezione "Amministrazione Trasparente".



Il Dirigente dell'Area 2

Calogero Zicari